

Gaming Series Case



Toutes les marques et marques déposées sont la propriété de leurs sociétés respectives.
Sauf erreur. Sujet à changement sans préavis. Les images peuvent différer du produit original.

Gaming Series Case

Xilent Blast X505.ARGB

Le Xilent Blast de la série Gaming est l'idéal Boîtier d'ordinateur pour une expérience de jeu passionnante. En raison de sa construction et du support 2 les ventilateurs ARGB PWM auront un flux d'air glissant assure la contribution décisive à la pour refroidir les composants lors de sessions de jeu passionnées.

Le boîtier a été conçu de telle manière qu'un La construction de PC peut être construite facilement.



Highlights

- Installation sans outil possible pour HDD/ODD
- Un carénage d'alimentation est installé en bas pour une meilleure ventilation dans le boîtier
- Convient pour un refroidissement par eau de 240 mm sur le dessus ou l'avant | 1 refroidissement par eau arrière de 120 mm
- Convient aux cartes graphiques jusqu'à une longueur de 315 mm et aux refroidisseurs jusqu'à une hauteur de 170 mm
- Les matériaux du boîtier garantissent un fonctionnement silencieux et à faibles vibrations
- Il y a jusqu'à 18 mm d'espace derrière la carte mère pour une gestion des câbles personnalisée
- Filtres anti-poussière efficaces sur le dessus, faciles à retirer et à nettoyer
- 2 ports USB 3.0 sur le panneau supérieur
- 2x ventilateurs ARGB PWM avant et arrière
- Control Board avec fonction PWM intégrée pour ventilateurs ARGB à 3 Pin et ventilateurs à 3 Pin normaux

Design

- Conception unique du panneau avant avec des lignes ARGB et un espace de maille
- Panneau avant encliquetable pour un assemblage facile du PC
- Boîtier enduit de poudre noire avec verre trempé du côté de la fenêtre pour un look élégant

Service

- Garantie constructeur de deux ans
- Développement de produits, conception et contrôle qualité en Allemagne

Gaming Series Case

Caractéristiques

Type de logement	Midi Tower
Dimensions du châssis (H x L x P en mm)	350 x 206 x 430mm
Dimensions du boîtier (H x L x P en mm)	410 x 206 x 460mm, avec Front-Panel
Dimensions du paquet (H x L x P en mm)	530 x 270 x 480mm
Compatibilité Main-Board	ATX, micro-ATX, mini-ITX
Facteur de forme bloc d'alimentation	ATX (non inclus)
Matériel châssis	Acier (SGCC), enduit de poudre noire
Matériel Front Panel	ABS-Plastique
Matériel Side Panel	Tempered glass
Front I/O-Connexions	2 x USB 3.0, 1 x USB 2.0, HD Audio (Mikrophone + Audio)
PCI Slots	7
Capacité d'entraînement	2 x 3.5" / 2.5" + 4 x 2.5"
Ventilateurs optionnel (mm)	Devant: jusqu'à 3 x 120mm / 2 x 140mm Au Dessus: jusqu'à 2 x 120mm / 140mm Derrière: jusqu'à 1 x 120mm Au Dessous: jusqu'à 2 x 120mm
Refroidissement liquide optionnel (mm)	Devant: jusqu'à 1x240mm Au Dessus: jusqu'à 1x240mm Derrière: 1x120mm
Dimensions maximales (mm)	Refroidisseur taille: 170mm GPU longueur: jusqu'à 315mm PSU longueur: 140mm (jusqu'à 160mm)
optionnel SSD	jusqu'à 2 x sur Shroud
Poids (kg)	4.8kg (net), 6 kg (brut)



Toutes les marques et marques déposées sont la propriété de leurs sociétés respectives.
Sauf erreur. Sujet à changement sans préavis. Les images peuvent différer du produit original.

Gaming Series Case

Capacité du disque et détails exacts

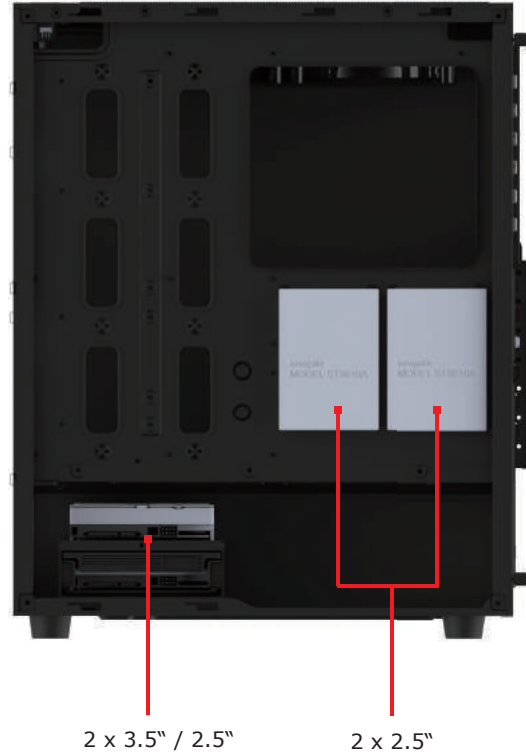
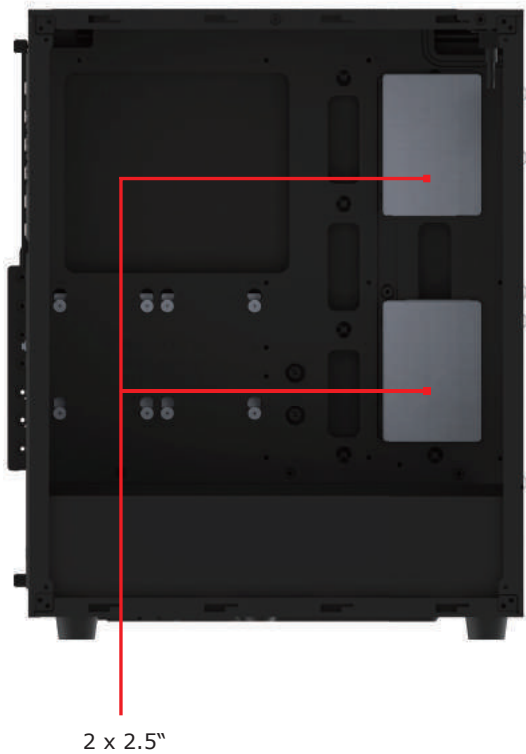

XG141



Gaming Series Case

Control Board

Grâce au Xilent Blast intégré la carte de contrôle devient la LED RVB adressable le contrôle et le contrôle du ventilateur du ventilateur de boîtier connecté synchronisé et contrôlée.

La carte a six connecteurs mâles à 3 broches (5 V) Connecteurs ARGB et plus de six mini DC 3 broches (12V) connecteurs de ventilateur.

Les différents modes de couleur peuvent être assez simples peut être modifié à l'aide du bouton LED sur le PC.



Control Board

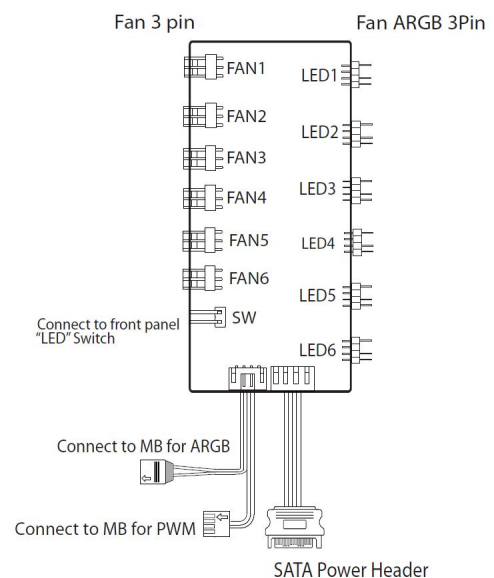
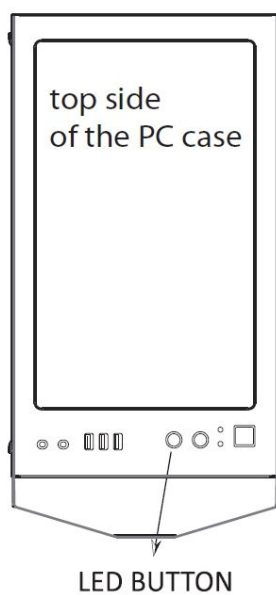

Toutes les marques et marques déposées sont la propriété de leurs sociétés respectives. Sauf erreur. Sujet à changement sans préavis. Les images peuvent différer du produit original.

Gaming Series Case

Ventilateurs en option

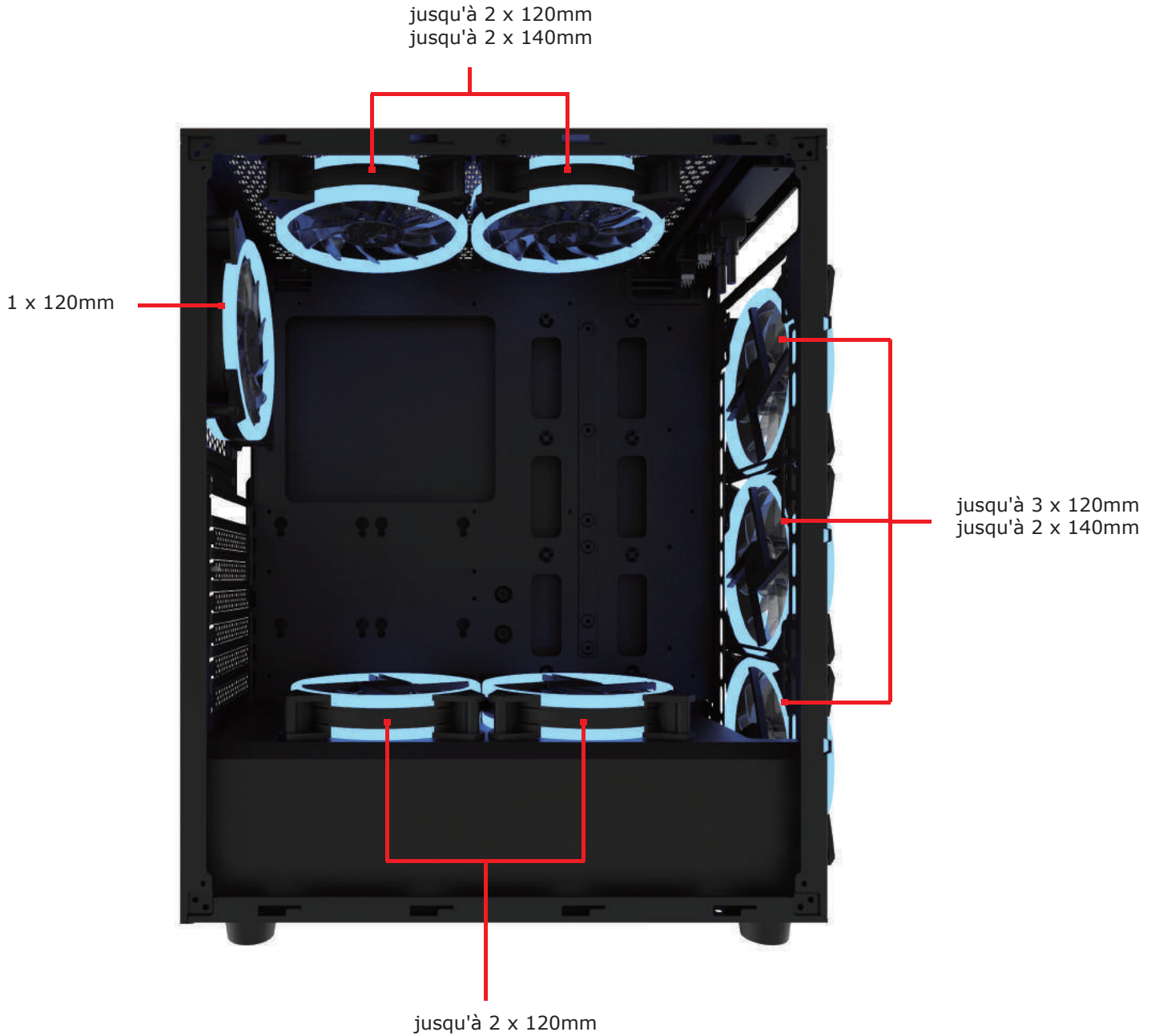

Gaming Series Case

Refroidissement par eau en option, Top & Front-Panel

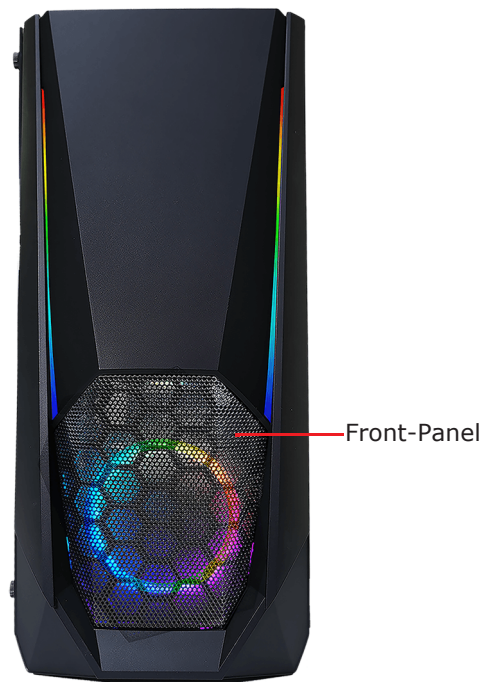
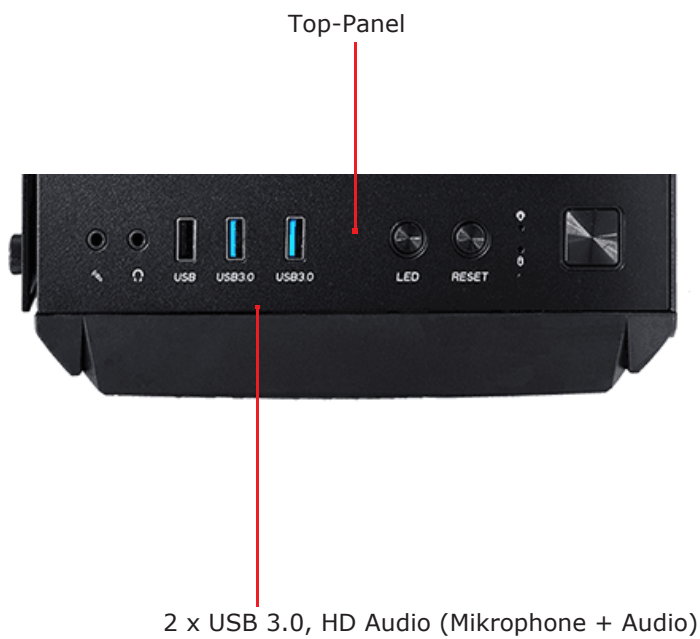
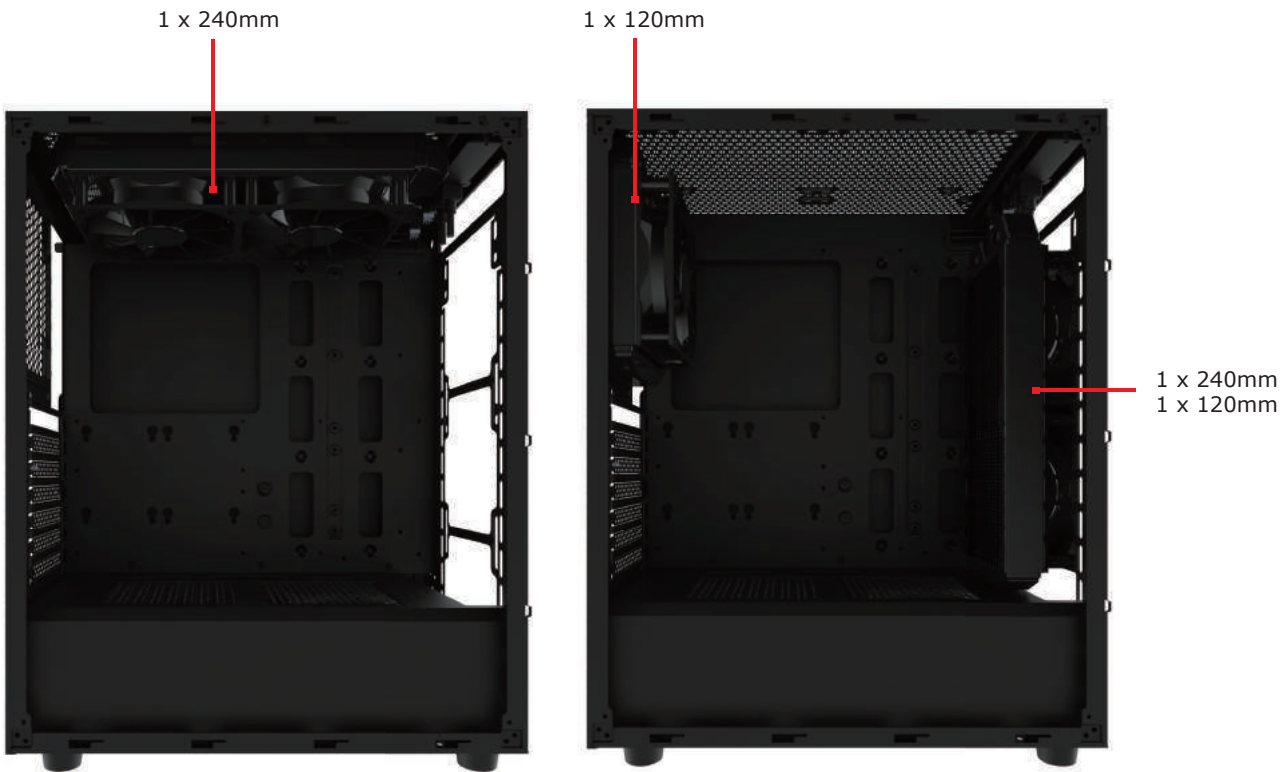

Toutes les marques et marques déposées sont la propriété de leurs sociétés respectives. Sauf erreur. Sujet à changement sans préavis. Les images peuvent différer du produit original.

Gaming Series Case

Dimensions maximales

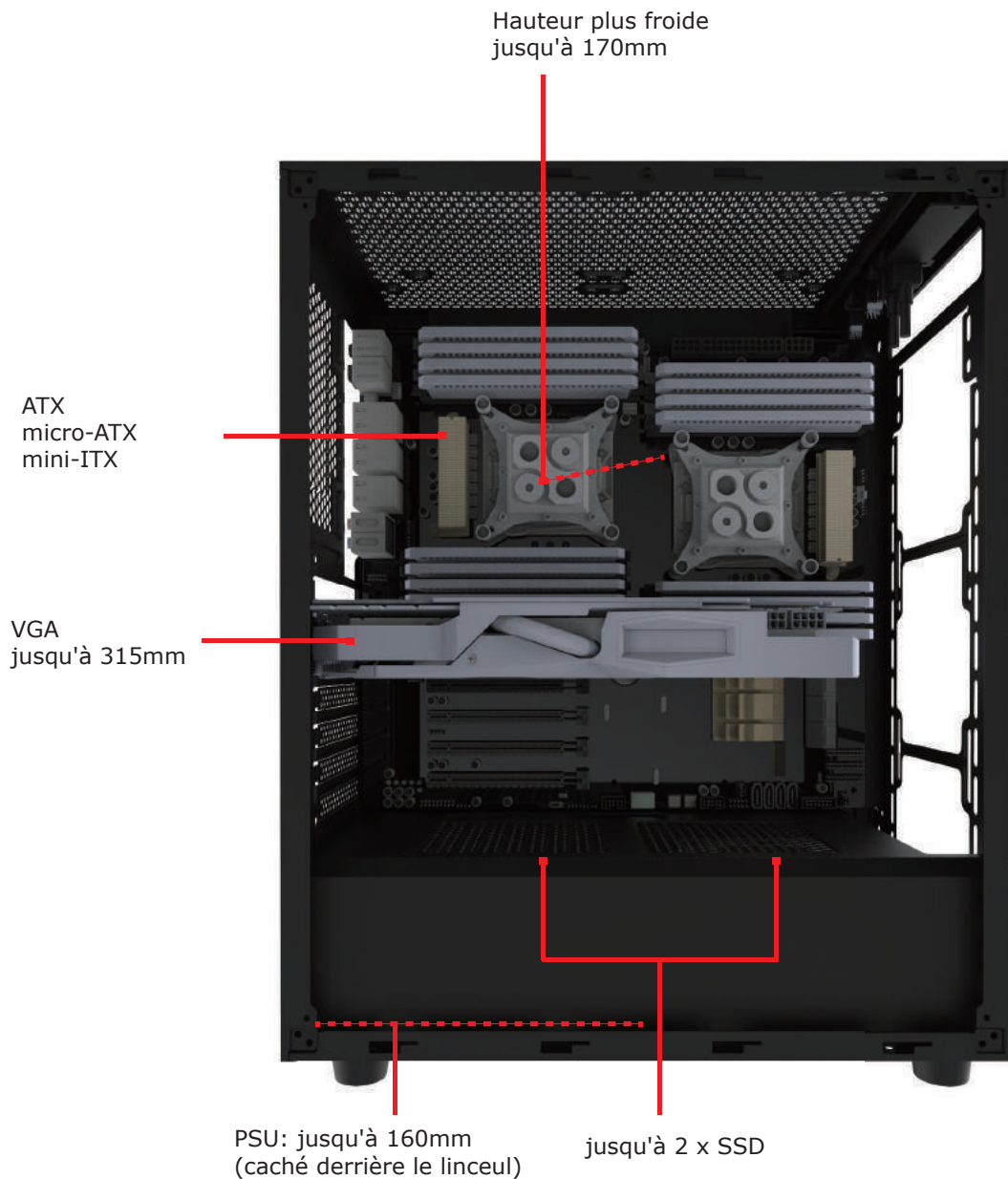

Données Logistiques

Référence fabricant	X505.ARGB
Numéro d'article	XG141
EAN Barcode	4044953503245



Toutes les marques et marques déposées sont la propriété de leurs sociétés respectives.
Sauf erreur. Sujet à changement sans préavis. Les images peuvent différer du produit original.